

User Manual

GETTING STARTED? EASY.



ZWY 61024SI

ZH 用户手册
洗衣机

ZANUSSI

⚠ 安全資訊

請在安裝和使用本機之前，仔細閱讀所提供的指示。對於安裝和使用錯誤所造成的人身傷害或損害，製造商概不負責。務必將說明書擺放在安全可觸及的地方，以便將來參考。

兒童和易受傷者安全事項

- 8 歲 (含) 以上之兒童、身體官能或心智能力衰退者，或是經驗與使用知識缺乏者，在負責其安全的人員在旁看護或指示本機的使用方法，並讓他們了解可能之危險的情況下，方可使用本機。
- 勿讓孩童將本機當成玩具。
- 在本機運作過程中，請務必讓 3 歲以下的孩童遠離本機。
- 將所有包裝放在兒童不易觸及之處，並妥善丟棄。
- 將洗衣劑放在兒童不易觸及的地方。
- 打開機門時，請讓兒童和寵物遠離這部洗碗機。
- 不得由兒童在無人監督的情況下進行清潔與使用者維護。

一般安全須知

- 請勿變更本機的規格。
- 勿超過 6 公斤的衣物量上限 (參閱「程序表」章節)。
- 插座連接處進水點的操作水壓必須介於 0.5 巴 (0.05 兆帕) 和 8 巴 (0.8 兆帕)。
- 底座的通風開口 (如果適用) 絕對不能被地毯、地墊或任何地板的遮蓋物堵塞。
- 請使用隨附的新軟管組件，或是「授權服務中心」所提供的新軟管組件來連接本機和主水管。
- 嚴禁重覆使用老舊的軟管組件。
- 如果主電源線已損壞，則必須由製造商、其維修代理商或類似的合格人員更換，以避免發生觸電危險。
- 在進行任何保養前，請先停止本機，並從電源插座將電源插頭拔下。
- 請勿使用高壓噴霧和/或蒸汽來清潔洗碗機。
- 以濕布清潔本機。僅限使用中性清潔劑。請勿使用研磨性產品、研磨性清潔抹布、溶劑或金屬物體。

安全信息

安裝

- 請卸除所有包裝和搬運用螺栓。
- 將搬運用螺栓存放在安全的場所。將來如果要移動本機，必須將滾筒上鎖以避免內部損傷。
- 移動本機時務必小心，因為器具很重。請務必使用安全手套，並穿上有包覆性的鞋子。
- 本機若受損，請勿安裝或使用。
- 請按照本機隨附的安裝指示進行安裝。
- 請勿在溫度低於 0°C，或在會暴露於風雨的環境中安裝或使用本機。
- 安裝本機的地面必須是平穩、防熱且乾淨的。
- 務必讓本機與地板間可流通空氣。
- 請調整機腳以使本機與地板之間有必需的空間。
- 請勿將本機安裝在本機上蓋無法完全打開的位置。
- 請勿將容器置於本機下方以承接可能的漏水。請與「授權服務中心」聯絡，確認哪些是可以使用的配件。

電氣連接

- 本機必須接地。
- 一律使用已正確安裝的防震插座。
- 確定銘牌上的參數與主電源電功率額定值相容。
- 請勿使用多插頭轉接插座和延長線。
- 請確認本機的電源插頭和電線不會遭到損壞。若需要更換電源線，應該交由我們的授權服務中心執行。
- 只有在安裝結束時才能將電源插頭接上電源插座。請確認於安裝之後，電源插頭位於伸手可及之處。
- 如果雙手潮濕，請勿接觸電源線或電源插座。
- 請勿以拉扯電源線的方式拔掉本機電源線。請一律從電源插頭處拔下。
- 本機符合 EEC 指令。

水源連接

- 切勿損壞水管。

- 將本機連上全新管線、久未使用曾進行維修的管線，或裝配新裝置（水表等）之前，請讓水完全流乾與潔淨。
- 確保使用本機期間和初次使用之後之後沒有明顯的漏水問題。

使用方式



警告! 受傷、觸電、失火、燙傷或對本機造成損壞的風險。

- 本機僅供一般家庭使用。
- 請遵守洗衣劑包裝的安全說明。
- 請勿將燃產品或沾染可燃產品的物品放在本機內部、附近或上方。
- 請確定已取下要洗衣物上的所有金屬物件。
- 請勿清洗因為油脂或任何其他油膩物質而嚴重髒污的衣物。這可能毀損洗衣機的橡膠零件。先用手預先清洗衣物，然後再將之放入洗衣機。

服務中心

- 聯絡「授權服務中心」以修復本機。
- 請只使用原廠備用零件。

廢棄處理



警告! 受傷或窒息的風險。

- 拔除本機的主電源線和水源。
- 剪斷本機附近的主電源線並丟棄。
- 移除機門門門，以防止兒童或寵物被關在滾筒內。
- 丟棄本機時，需依據當地廢棄電氣與電子設備 (WEEE) 的棄置規定。

產品說明

本機概述

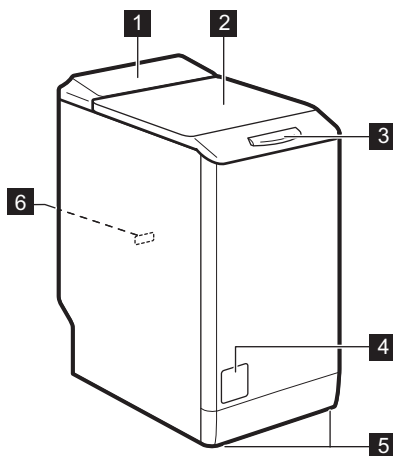

- 1 控制板
- 2 上蓋
- 3 上蓋把手
- 4 排水泵過濾器
- 5 調整本機高度的機腳
- 6 銘牌

控制面板說明

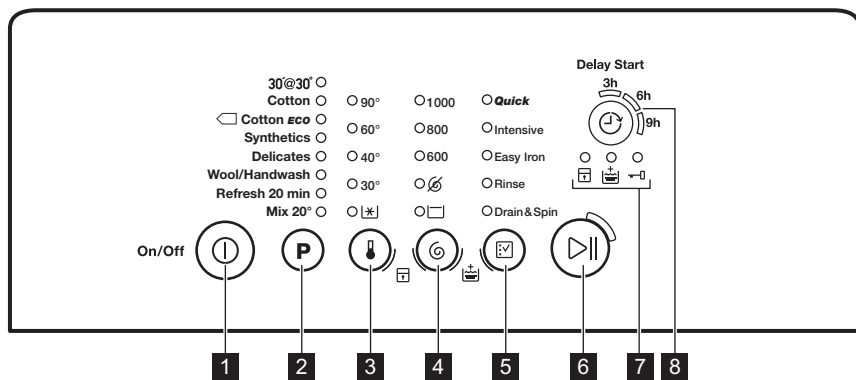

- 1 開/關 按鈕 ①
- 2 程序選擇觸控板
P
- 3 溫度選擇觸控板 [Thermometer]
- 4 脫水選擇觸控板 [Spin]
- 5 特別功能選擇觸控板 [Checkmark]
- 6 開始/暫停觸控板 [Play/Pause]
- 7 指示燈：
 兒童安全鎖指示燈 [Lock]
- 8 額外過水指示燈 [Water]
- 9 門鎖指示燈 [Door]

程序表

程序 溫度範圍	最大衣物量 最大脫水轉速	程序說明 (衣物類型和髒污程度)
30'@30° 30°C	1 公斤 800 轉/分鐘	適合輕度髒污的合成纖維和纖細衣物或適合欲清新的衣物之短期程序。
棉質 90°C - 冷洗	6 公斤 1000 轉/分鐘	白色及有色棉質。一般髒污和輕度髒污。
 環保棉 ¹⁾ 60°C - 40°C	6 公斤 1000 轉/分鐘	白色及不易褪色棉質。一般髒污。耗電量減少，且清洗程序的時間延長。
合成纖維 60°C - 冷洗	2,5 公斤 1000 轉/分鐘	合成纖維衣物或混合布料衣物。一般髒污。
纖細衣物 40°C - 冷洗	2,5 公斤 1000 轉/分鐘	質地纖細的衣物，如丙烯酸纖維、纖維膠、聚酯衣物。一般髒污。
毛織品/手洗 40°C - 冷洗	1 公斤 1000 轉/分鐘	附有「手洗」處理符號之機洗毛織物、手洗毛織物和纖細衣物。 ²⁾
清新 20 分鐘 40°C - 30°C	1 公斤 1000 轉/分鐘	適合輕度髒污或僅穿過一次的棉質及合成纖維衣物之相當短期的程序。
混合 20° 20°C	2,5 公斤 1000 轉/分鐘	適合具有輕度髒污的棉質、合成纖維及混合布料衣物的特殊程序。設定此程序可減少耗電量。確認洗衣劑適合低溫，才能取得最佳洗滌效果。 ³⁾

1) 能源標籤能耗值的標準程序。根據第 1061/2010 條規定，這些程序分別為「標準 60°C 棉質程序」與「標準 40°C 棉質程序」。以能源與用水量而言，它們是清洗一般髒污棉質衣物最有效率的程序。



洗衣階段的水溫會與選取程序所聲稱的溫度有所差異。

2) 此程序期間，滾筒會緩慢旋轉，以確保能輕柔地洗滌。這可能看起來像是滾筒並未旋轉或未適當旋轉。

3) 沒有溫度指示燈亮起。

程序特別功能相容性

程序				快速 ¹⁾	密集	吸塵	遇水	排水和脫水		
30'@30°	■	■					■	■	■	

程序				快速 ¹⁾	密集	易燙	過水	排水和脫水		
棉質	■	■	■	■	■	■	■	■	■	■
環保棉	■	■	■	■			■	■	■	■
合成纖維	■	■	■	■	■	■	■	■	■	■
纖細衣物	■	■	■	■	■		■	■	■	■
毛織品/手洗	■	■	■				■	■	■	
清新 20 分鐘	■	■	■				■	■	■	
混合 20°	■	■	■		■		■	■	■	

1) 當您設定此特別功能時，我們建議您減少衣物量。這樣可以保持滿衣物量，但清洗結果不會令人滿意。建議衣物量：棉質：3 公斤，合成纖維和質地纖細的衣物：1,5 公斤。

能耗值



本表數據僅為大約值。不同的變數會影響數據，如：衣物量和衣物類型、清水溫度和環境溫度。

程序	衣物量 (公斤)	耗電量 (千瓦小時)	耗水量 (公升)	程序持續大約時間 (分鐘)	剩餘水含量 (%) ¹⁾
棉質 60°C	6	1,10	56	180	60
棉質 40°C	6	0,65	54	150	60
合成纖維 40°C	2,5	0,45	46	105	37
纖細衣物 40°C	2,5	0,55	46	90	37
毛織品/手洗 30°C ²⁾	1	0,35	50	65	32
標準棉質程序					
標準 60°C 棉質	6	0,80	47	246	60
標準 60°C 棉質	3	0,54	38	174	60

程序	衣物量 (公斤)	耗電量 (千瓦小時)	耗水量 (公升)	程序持續大約時間 (分鐘)	剩餘水含量 (%) ¹⁾
標準 40°C 棉質 	3	0,49	39	175	60

- 1) 脫水階段結束時。
2) 不適用於某些型號。

關閉模式 (W)	留在開啟模式 (W)
0.48	0.48

上表所提供的資訊符合歐盟執委會規定 1015/2010 執行指令 2009/125/EC

特別功能

溫度

藉由此特別功能，您可以改變預設的溫度。

指示燈  = 冷水。

設定之溫度的指示燈會亮起。

脫水

藉由此功能，您可以改變預設的脫水轉速。

設定之轉速的指示燈會亮起。

其他脫水特別功能：

免脫水

- 設定此特別功能可停用所有脫水階段。僅能執行排水階段。
- 相關指示燈會亮起。
- 為纖細衣物設定此特別功能。
- 過水階段的某些洗衣程序使用較多的水量。

延遲過水

- 設定此特別功能可防止衣物皺摺。
- 相關指示燈會亮起。
- 當程序完成時，滾筒內有水。
- 滾筒會定時轉動以防止衣物皺摺。
- 上蓋仍舊鎖著。您必須將水排乾，才能打開上蓋。



若要排出清水，請參閱「在程序結束時」章節。

快速

藉由此功能，您可以縮短程序持續時間。

輕度髒污或欲清新的衣物，可使用此特別功能。

相關指示燈會亮起。

密集

藉由此特別功能，您可以清洗非常骯髒的衣物。

此特別功能將讓洗衣程序執行更久。

相關指示燈會亮起。

易燙

本機會仔細清洗衣物並進行脫水，以防止衣物皺摺。

本機會減少脫水轉速，用更多的水，依照衣物類型調整程序持續時間。

相關指示燈會亮起。

過水

藉由此特別功能，您可以僅執行所選洗衣程序的最後一次過水。

若您也設定了「額外過水」功能 ，本機會增加兩次或多次過水。

相關指示燈會亮起。

排水和脫水

藉由此特別功能，您可以執行脫水和排水程序。

此脫水階段適合您設定的洗衣程序。



若您也設定了免脫水  特別功能，本機只會執行排水。

延遲開始



藉由此特別功能，您可將洗衣程序延後 9、6 或 3 小時開始。

設定值的指示燈亮起。

設定



永久額外過水



藉由此功能，您可以在設定新程序時，永遠有額外的過水階段。

- 若要啟用/停用此特別功能，可同時輕觸  和  按鈕直到  指示燈亮起/熄滅。

兒童安全鎖

藉由此特別功能，您可以防止兒童將控制面板當成玩具。

- 若要啟用/停用此特別功能，可同時輕觸  和  按鈕直到  指示燈亮起/熄滅。

在您輕觸  按鈕後啟用此特別功能：按鈕均會鎖定 (除了  按鈕之外)。

首次使用前

- 將小量的洗衣劑放入洗衣階段的盛載格。
- 設定一個無衣物且在最高溫度清洗棉質衣物的程序，並開始運作。

 即使您關閉本機，此特別功能仍會保持啟用。

聲音訊號

當發生下列情況時，聲音訊號會運作：

- 本程序已完成。
- 本機故障。

若要啟用/停用聲音訊號，可同時輕觸 **P** 和  按鈕達 4 秒鐘。

 如果您停用聲音訊號，當本機故障時，它們仍會繼續運作。

這會清除滾筒和洗衣筒內所有可能的污垢。

日常使用



警告! 請參閱「安全性」一章。

放入衣物

- 打開本機上蓋。
 - 按下 **A** 按鈕。
- 洗衣筒會自動打開。
- 將衣物逐件放入滾筒。
 - 請先輕用衣物，然後再將其放入本機。
- 請務必確定不要將過多衣物放入滾筒內。
- 蓋妥滾筒及上蓋。

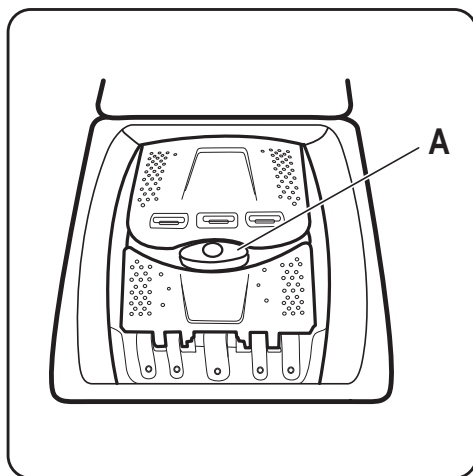

警告 在關閉本機上蓋前，請確定已正確緊閉滾筒。



使用洗衣劑和添加劑

- 量取洗衣劑和衣物調理劑。

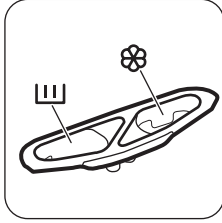
- 將洗衣劑與衣物調理劑倒入盛載格裡。



洗衣劑盛載格

	適用洗衣階段的洗衣劑盛載格。
	液體添加劑 (衣物調理劑、衣漿) 的盛載格。
	警告 請勿超過 MAX 水位。

啟動本機

按住 開/關 按鈕數秒以啟動或停用本機。
本機啟動時會發出聲響。

設定程序

- 輕觸程序按鈕 **P**，並設定程序：
 - ▷|| 按鈕的指示燈緩慢閃爍。
- 必要時，您可以改變溫度和脫水轉速，或加入可用的特別功能。當您啟動某項特別功能時，該設定特別功能的指示燈就會亮起。

 如果您未正確設定某項功能，▷|| 按鈕指示燈會閃爍紅燈三次。

開始程序，而不設定延遲開始。

輕觸 ▷|| 按鈕。

- ▷|| 按鈕的指示燈會停止閃爍，並一直亮著。
- 程序開始，上蓋鎖緊， 指示燈亮起。

 洗衣程序開始時，排水泵可以短時間運作。

開始程序，並且設定延遲開始

您可將洗衣程序延後 9、6 或 3 小時開始。

- 輕觸 延遲開始 按鈕以選擇您想要設定的延遲。

所選擇延遲的指示燈會亮起。

- 輕觸 ▷||：

- 本機開始倒數計時。
- 倒數完成時，該程序就會自動開始。

 您可以在輕觸 ▷|| 按鈕前，取消或改變延遲開始的設定。在輕觸 ▷|| 按鈕後，您僅能取消延遲。

取消延遲開始：

- 輕觸 ▷|| 按鈕以設定本機暫停。
- 輕觸 延遲開始 按鈕直到設定延遲的指示燈熄滅。
再輕觸 ▷|| 按鈕以立即啟動程序。

中斷程序並且改變特別功能

您只能在某些特別功能運作之前對其加以更改。

- 輕觸 ▷||。
- 此按鈕的指示燈會閃爍。
- 改變特別功能。
 - 再次輕觸 ▷||。
- 程序繼續進行。

取消程序

- 按下按鈕 開/關 數秒以取消程序，並且停用本機。
- 再次按下相同的按鈕以啟動本機。現在您可以設定一個全新的洗衣程序。

 在開始新的程序前，本機會排水。在此情況下，若未再次注入洗衣劑，請確定洗衣劑仍在洗衣劑盛載格中。

打開上蓋

當程序或延遲開始程序運作時，本機上蓋會被鎖上。 指示燈會亮起。



 **警告** 如果滾筒溫度和水位過高，您將無法打開上蓋。

若要在程序前一分鐘內，以及延遲開始程序開始運作時打開上蓋：



- 輕觸 ▷|| 按鈕以暫停本機的運作。
- 等待數分鐘直到  指示燈熄滅為止。¹⁾
- 您可以打開上蓋。
- 關上上蓋並再次輕觸 ▷|| 按鈕。該程序 (或延遲開始程序) 繼續進行。

1) 當上蓋解鎖時， 指示燈會閃爍。

在程序結束時

- 本機會自動停止。
- 聲音訊號開始運作 (如果已經啟用)。
-  按鈕的指示燈會熄滅。
- 您可以打開上蓋。
- 將衣物自本機取出。請確定滾筒裡是空的。
- 按下開/關  按鈕數秒以停用本機。
- 關閉水龍頭。
- 保持上蓋半開狀態，防止發霉和發出臭味。

洗衣程序完成，但滾筒內有水：

- 滾筒會定時轉動以防止衣物皺摺。
-  指示燈會閃爍，以提醒您排水。
- 上蓋鎖指示燈  亮起。 按鈕的指示燈閃爍。上蓋仍舊鎖著。

提示與訣竅

洗衣衣物

- 將衣物分開放入：白色、有色、化纖、纖細和毛織。
- 請遵守衣物護理標籤上的洗衣說明。
- 請勿將白色及有色衣服放在一起洗。
- 某些有色衣物在第一次洗過後會褪色。我們建議您前幾次將它們分出來洗。
- 扣好枕頭套、拉好拉鏈，扣好鉤扣。繫好皮帶。
- 掏空所有口袋並且攤開衣物。
- 將多層織物、毛織品以及印製圖案的衣物由內向外翻。
- 使用專用洗衣劑去除嚴重髒污。
- 清洗和育先處理嚴重髒污，然後再將之放入滾筒中。
- 請小心清洗窗簾。取下窗簾的吊鉤，並將窗簾放入洗衣袋或枕頭套內。
- 切勿清洗沒有縫邊或切邊的衣物。請使用洗衣袋清洗小件和/或極纖細衣物 (例如帶有鐵線襯裡的胸罩、皮帶、緊身衣等)。
- 洗衣量過少會在脫水階段造成失衡的問題。若發生時，請手動調整洗衣筒裡的衣物，然後再開脫水階段一次。

頑強的污漬

對於某些污漬，清水和洗衣劑是不夠的。我們建議您先處理這些污漬，再將其放入本機中。有幾種專用作污劑可供選擇。請使用適用於污漬與衣料類型的專用作污劑。





洗衣劑和添加劑

- 僅使用洗衣機專用的洗衣劑和添加劑：

- 您必須將水排乾，才能打開上蓋。

排水：

1. 排水。

- 輕觸  按鈕。本機將排水，然後以所選洗衣程序的最高脫水轉速進行脫水。
- 您也可以輕觸按鈕  變更脫水轉速，然後輕觸按鈕 。本機會排水並脫水。您若設定 ，本機只會執行排水。

2. 按下開/關 按鈕數秒以停用本機。



大約經過 18 小時後，本機會自動排水和脫水 (除了毛織品洗衣程序以外)。

- 適用於各類衣物的洗衣粉；
- 適用於質地纖細衣物 (最高 40 °C) 和羊毛衣物的洗衣粉；
- 適用於各類衣物或僅用於羊毛的洗衣液，低溫洗衣程序 (最高 60 °C) 最好採用洗衣液。
- 請勿混合不同類型的洗衣劑。
- 為了協助保護環境，洗衣劑的使用請勿超過正確用量。
- 請遵守這些產品包裝上的說明。
- 請依衣料類型和色系、程序溫度與髒污程度，使用正確的產品。
- 如果您的機器無翻蓋式的洗衣劑分配器，請使用量劑球 (由該洗衣劑的製造商提供) 加入洗衣液。

環保提示

- 永遠以允許的最大衣物量開始洗衣程序。
- 必要時，當您設定低溫洗衣程序時，請使用去污劑。
- 為了使用正確用量的洗衣劑，請檢查家用自來水系統的水質硬度。請參閱「水質硬度」。

水質硬度

如果您的水質硬度很高或適中，我們建議您使用洗衣機專用的軟水劑。對於水質極軟的地區，沒有必要使用軟水劑。

若要知道您當地的水質硬度，請聯絡當地負責自來水的機關。

請使用正確的軟水劑用量。請遵守這些產品包裝上的說明。

保養與清潔



警告! 請參閱「安全性」一章。

外部清潔

僅以溫肥皂水清潔本機。使整個表面完全乾燥。



警告 請勿使用甲基性酒精、溶劑或化學產品。

除垢

如果您的水質硬度很高或適中，我們建議您使用洗衣機專用的除水垢產品。

清潔洗衣劑分配器

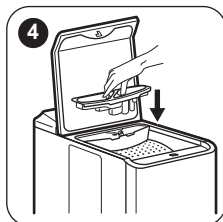
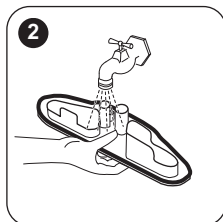
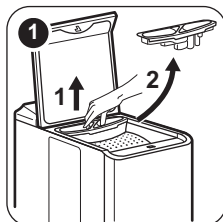

清潔進水軟管和閥過濾器

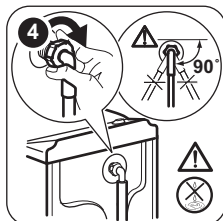
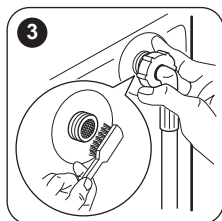
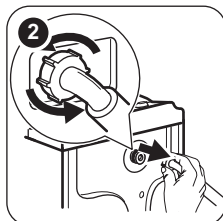
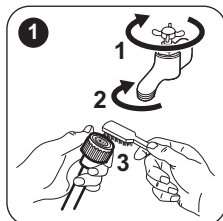

清潔排水過濾器



如果本機內為熱水，請勿清潔排水過濾器。

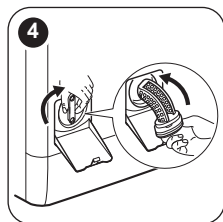
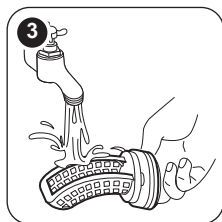
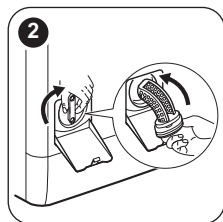
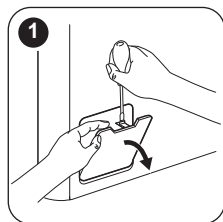

定期查看滾筒以防止水垢及微粒。

僅以洗衣機專用的產品去除塵粒。請和洗衣程序分開處理。



請務必遵守您在這些產品包裝上找到的說明。

保養洗滌

若使用低溫程序，某些洗衣劑可能殘留在滾筒內。定期執行保養洗滌。請按照以下步驟執行：

- 將所有衣物自滾筒內取出。
- 選取棉質程序高溫清洗，並使用少量洗衣劑。

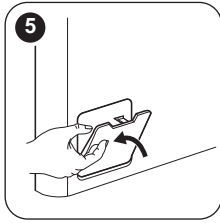

預防霜凍

如果將本機安裝在溫度可能低於 0°C 的位置，請從進水軟管和排水泵排出剩餘的水。



當您想進行緊急排水時，也能執行此程序。

1. 關閉水龍頭並斷開進水軟管。
2. 將排水軟管從水槽或排水龍頭斷開。
3. 將排水和進水軟管的末端放在容器中。讓水流
出軟管。

4. 設定「Drain」(排水) 程序，讓它一直運行至程序結束為止。
5. 將程序旋鈕旋轉至「Stop」(停止) 以中斷本機的電源。
6. 拔下洗衣機電源線。



警告! 當您再次使用本機時，請確定溫度大於 0°C。對於低溫造成的損害，製造商概不負責。

疑難排解



警告! 請參閱「安全性」一章。

按鈕的紅色指示燈  閃爍。



警告! 請先停用本機，然後再進行這些檢查。

介紹

本機不會啟動，或在操作期間停止。

請先試著尋找該問題的解決方法 (請參閱圖表)。如果找不到解決方法，請聯絡授權服務中心。

可能的故障情形

問題	可能解決方法
程序未啟動。	<ul style="list-style-type: none"> • 確定電源插頭已連接到電源插座。 • 請確認本機上蓋和滾筒機門已關妥。 • 請確定保險絲箱裡的保險絲未受損。 • 請確定已按下「開始/暫停」。 • 如果設定了延遲開始，請取消設定或等待倒數計時結束。 • 如果「兒童安全鎖」功能啟動，請停用 (如果有)。
本機未適當注水。	<ul style="list-style-type: none"> • 請確定水龍頭已打開。 • 請確定水壓不會過低。有關這項資訊，請聯絡當地負責自來水的機關。 • 請確定水龍頭沒有阻塞。 • 請確定進水軟管過濾器 and 閥過濾器沒有阻塞。請參閱「保養與清潔」章節。 • 請確定進水軟管未扭結或彎曲。 • 請確定已正確連接進水軟管。

問題	可能解決方法
本機未排水。	<ul style="list-style-type: none"> 請確定水槽排水龍頭沒有阻塞。 請確定排水軟管未扭結或彎曲。 請確定排水過濾器沒有阻塞。如有必要，請清潔過濾器。請參閱「保養與清潔」章節。 請確定排水軟管在正確的位置上。軟管可能太低。 如果設定無排水階段的程序，請設定排水程序。 如果您設定的特別功能會在結束時使洗衣筒內殘留清水，請設定排水程序。
脫水階段未運作或洗衣程序的時間比一般更久。	<ul style="list-style-type: none"> 設定脫水程序。 請手動調整洗衣筒裡的衣物，然後再進行脫水階段一次。這個問題可能起因於平衡問題。
地板上有水。	<ul style="list-style-type: none"> 確定軟管的接頭密合，並且沒有漏水。 請確定排水軟管未損壞。 請確定使用正確的洗衣劑，而且劑量正確。
您不可以打開本機上蓋。	<ul style="list-style-type: none"> 請確定洗衣程序已完成。 如果滾筒內有水，請設定排水或脫水程序。
本機發出異常的噪音。	<ul style="list-style-type: none"> 請確定本機保持水平。請參閱「安裝」章節。 請確定已移除包裝與/或搬運用螺柱。請參閱「安裝」章節。 將更多的衣物加入滾筒內。洗衣量可能太少。
洗衣效果不理想。	<ul style="list-style-type: none"> 請增加洗衣劑用量或使用其他洗衣劑。 在洗衣之前，請使用特殊產品去除頑強污漬。 請確定溫度設定正確。 減少洗衣量。
無法設定特別功能。	<ul style="list-style-type: none"> 請確認只按下想要的按鈕。

檢查後，請啟動本機。程序會從中斷處繼續。
如果問題再次出現，請聯絡「授權服務中心」。

如果本機顯示其他警告代碼 (▶▶ 按鈕的指示燈閃爍紅色)。停用和啟動本機。如果問題持續出現，請聯絡「授權服務中心」。



技術數據

尺寸	寬/高/深/總深度	400 公釐/ 890 公釐/ 600 公釐/ 600 公釐
電氣連接	電壓 總功率 保險絲 頻率	220-230 V 2200 W 10 A 50 Hz
防止固態微粒進入的保護程度，以及保護蓋可確保的濕度 (未配備防濕氣功能的低電壓設備除外)		IPX4
供水壓力	最小 最大	0,5 巴 (0,05 兆帕) 8 巴 (0.8 兆帕)
供水 ¹⁾		冷水
最大衣物量	棉質	6 公斤

能源效率等級		A++
脫水轉速	最大	1000 轉/分鐘

1) 使用 3/4 吋管線將進水軟管連接至水龍頭。3/4"

環境關懷

回收有標誌  的材料。請將包裝材料放到適當的容器中予以回收。回收電子和電氣器具廢棄物有利於保護環境及人類健康。請勿將有標誌  的器

具與家用廢棄物一同處理。請將產品送至當地回收廠或聯絡市政府辦公室。

WWW.ZANUSSI.COM/SHOP



CE

192946200-A-142017